



¿CÓMO HACER UNA MESA PLEGABLE?

Es común que a veces necesitemos un lugar en nuestras casas para dejar cosas, como por ejemplo, si invitamos a comer a alguien podemos necesitar una mesa de apoyo. Aquí les mostraremos cómo hacer una y plegable, lo que la convierte en un mueble muy práctico y cómodo.



Herramientas a utilizar

- Martillo de goma
- Taladro inalámbrico
- 2 prensas sargento
- Lijadora orbital de puño
- Brocas de 8 mm
- Fresadora
- Espátula
- Destornillador
- Brocha

Materiales a utilizar

- 10 listones de madera de 75 x 6 cm (laterales de las patas)
- 8 listones de madera de 8 x 6 cm (centrales de las patas)
- 2 listones de madera de 34 x 6 cm (centrales pata central)
- 1 listón de 14 x 50 cm (central de superficie)
- 2 segmentos de 38 x 50 cm (aletas de superficie)
- Cola fría para madera
- Pasta de retape
- Tarugos de madera de 8 mm
- Tornillos de madera de 1 ½"
- Lija de 100
- Lija de 120
- Barniz base agua
- 2 bisagras 2" 2 unidades (para la cubierta de la mesa)
- Bisagras con pasador suelto 1" 2 (para las patas plegables)
- Guantes
- Lentes
- Masking tape
- Lápiz
- Regla
- Pintura
- Bandeja para pintar

*Todas las maderas anteriores en terciado estructural de 18 mm

ANTES DE COMENZAR

Lo primero que hay que hacer es tomar las medidas del lugar en donde se quiere instalar la mesa. En base a éstas, será el tamaño de la mesa que se construirá.
Con las medidas claras y los listones, se harán las 4 patas plegables.

PASOS A SEGUIR

MESA PLEGABLE

1 ARMAR LAS PATAS

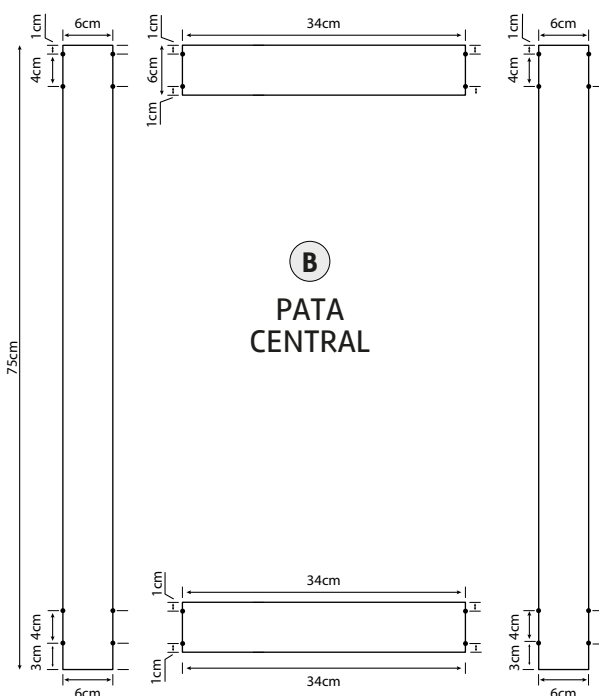
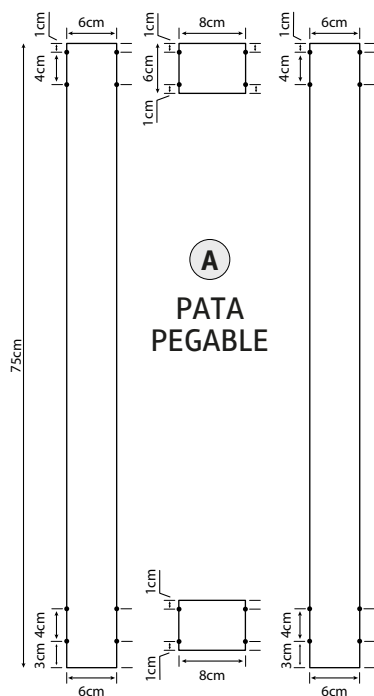

Patas plegables (4):

Se componen de 2 listones de 75 x 6 cm y dos listones de 8 x 6 cm.

Presentar dos listones de 75 x 6 cm y dos de 8 x 6 cm. Para la unión superior de la pata, se deben marcar los listones a un centímetro del borde. La segunda marca irá a un centímetro del borde inferior del listón de 8 x 6 cm. Para la unión inferior de la pata, se debe colocar el listón de 8 x 6 cm a 2 cm de distancia del borde de los listones de 75 x 6 cm. Luego, hacer las marcas a un centímetro de distancia del borde del listón de 8 x 6 cm. De esta manera, se asegura que la zona de contacto de las patas sea menor.

! Recomendación:

Quando se instala un tarugo, hay que preocuparse que éste entre en forma precisa. En este caso, el tarugo tiene 4,5cm de largo, por lo tanto, son 2,25cm los que tienen que entrar.

Pata central:

Se compone de 2 listones de 75 x 6 cm y los dos de 34 x 6 cm. Repetir los pasos de las patas plegables para marcar y armar esta pata, recordando que en este caso los listones de 34 x 6 cm son los que reemplazan a los de 8 x 6 cm.

Antes de hacer los agujeros con la broca de 8 mm, medir en ella 2,25 cm con la huincha y el lápiz y marcar con el masking tape. Luego, perforar en las marcas y presentar para chequear que los tarugos calcen bien. Repetir este mismo procedimiento con las 4 patas plegables, la central y sus respectivas uniones.

2 LIJAR, PEGAR Y JUNTAR

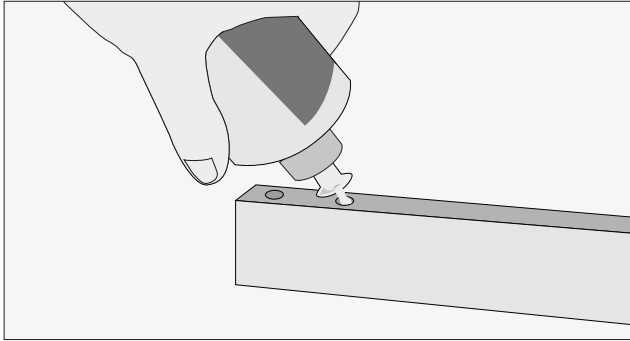

Con la lija de 120 gr, lijar en todos los lugares donde se hicieron agujeros para eliminar cualquier imperfección.

Luego, se procede a ponerle cola fría a los agujeros para después insertar allí los tarugos. Golpearlos suavemente con el martillo de goma para fijarlos bien, unir las patas y golpear nuevamente la estructura para asegurarse que quede firme.

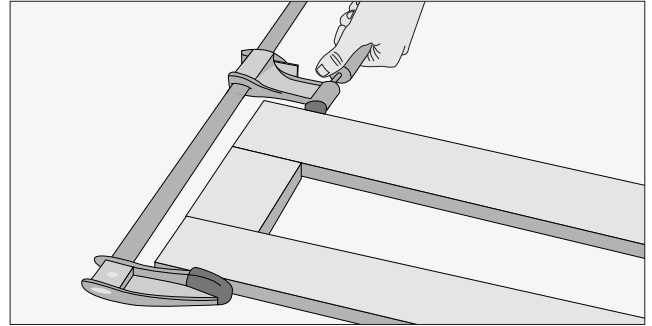

Colocar una prensa en cada extremo y esperar al menos una hora para que la cola fría se seque. Repetir el mismo procedimiento con la pata central. Es lo mismo que se hizo anteriormente, con la salvedad de que ésta es casi el doble de grande que las patas anteriores, porque es la que va al centro y se fijará a la superficie de la mesa.

3 RELLENAR Y LIJAR

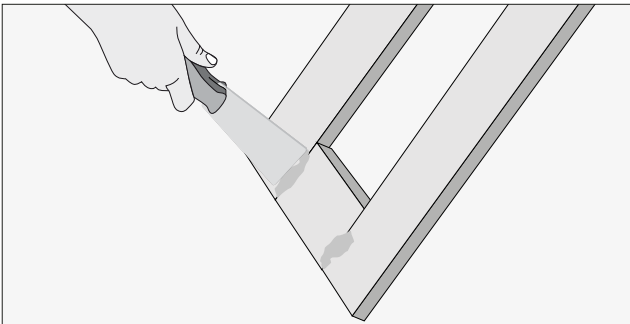

Para darle una terminación prolija y como es probable que hayan quedado juntas que no calzan en forma exacta, hay que rellenarlas con pasta de retape, aplicándola con una espátula.

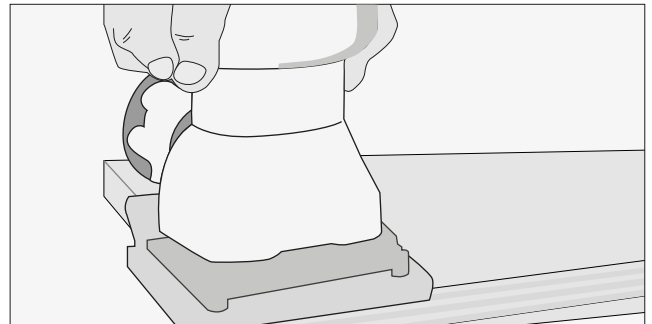

Una vez seca la pasta, usar la lijadora orbital de puño en todas las piezas para que queden sin imperfecciones.

LIJADORA ORBITAL

Herramienta motorizada portátil usada para lijar, pulir o alisar una determinada superficie. Su peso ligero permite lograr un acabado muy fino y de calidad en los trabajos.



4 COLOCAR LAS BISAGRAS

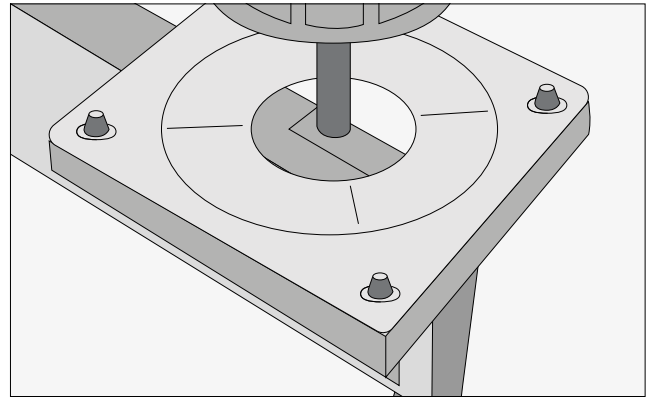
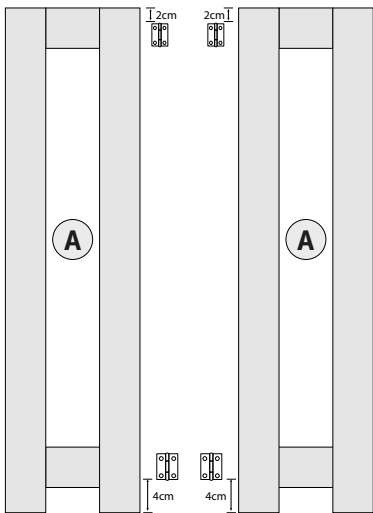

Es importante recordar que la mesa se compone de 4 patas plegables (2 por lado de la pata central). Cada una de las patas plegables debe llevar 2 bisagras: una en la parte inferior y otra en la superior. Marcar la bisagra superior a 2 cm de distancia del borde, mientras que la inferior se marcará a 4 cm.

Asegurar la pata con la prensa sargento. Con la fresadora, hacer un pequeño calado del grosor de la bisagra para instalarla. Tras el calado, colocar las bisagras en las 4 patas plegables.

5 INSTALAR LAS PATAS

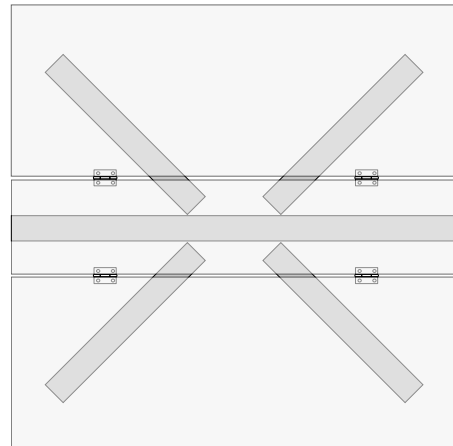
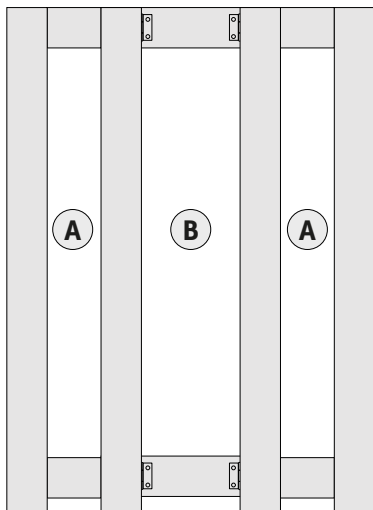

Presentar una pata plegable sobre la pata central, haciendo que los marcos calcen con las bisagras apuntando hacia el centro. Atornillar las bisagras a la pata central y repetir este procedimiento con la pata plegable contraria. Luego, voltear la estructura y hacer lo mismo con las otras 2 patas plegables restantes.

FRESADORA

Herramienta eléctrica para madera de uso continuo. Se usa para fresar y agujerear un área determinada de piezas duras, especialmente útil para realizar terminaciones en madera.



6 ATORNILLAR ESTRUCTURA SUPERIOR E INSTALAR BISAGRAS

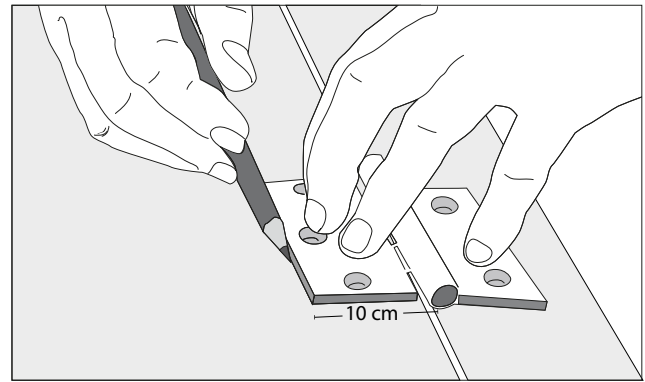
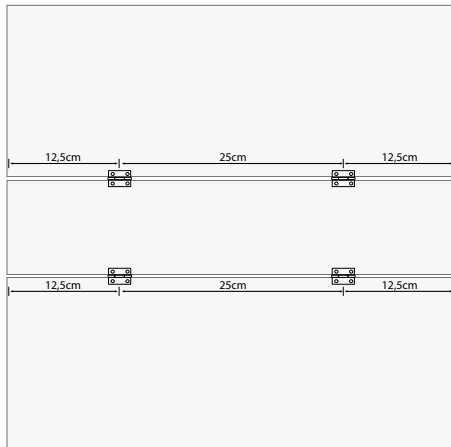

Para instalar las bisagras, hay que marcar el punto donde irán en el listón de superficie y aletas. Las marcas se hacen a 10 cm de los bordes de los listones. Una vez marcado el punto de inicio de las bisagras, se presentan a los listones y se marca el contorno de éstas.

Para que el pomel de la bisagra no tope con la cubierta de la mesa al momento de abrir las patas, hacer un calado con la fresadora de una profundidad como la del pomel e instalar las bisagras.

Ya instaladas, calar las uniones con la fresadora.

7 ENSAMBLAR Y PINTAR

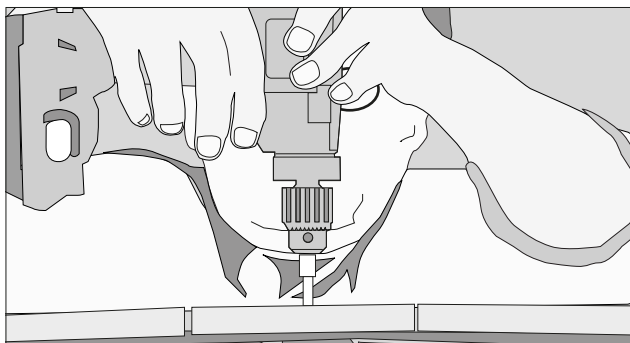

Con la superficie terminada –esto implica lijarla con la lijadora orbital de puño– ya se puede atornillar la estructura superior (cubierta de la mesa) a las patas, o ensamblar la mesa.

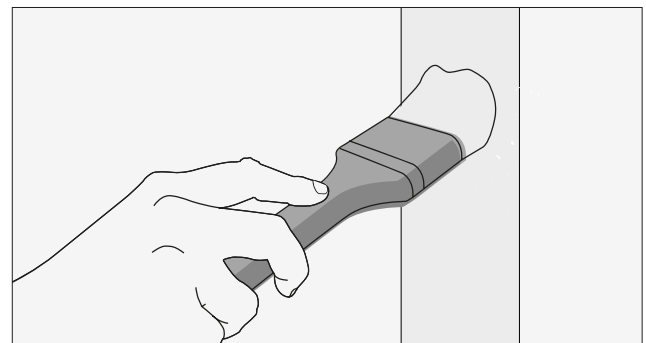

Hecho esto, proceder a pintarla de acuerdo al gusto personal, esperar a que seque y ya está lista la mesa abatible. Recordar que no es necesario desplegarla por completo, puede usarse abatiendo solo una de las aletas.