



# ¿CÓMO PLANIFICAR Y HACER? UN JARDÍN DESDE EL INICIO

Casa nueva, jardín nuevo y con eso un montón de posibilidades. ¿Pero qué queremos realmente? ¿De cuánto tiempo disponemos? ¿Qué es lo más adecuado para nuestra familia?.

## Herramientas a utilizar

- Pala
- Picota
- Manguera
- Rastrillo
- Plana
- Azadón

## Materiales a utilizar

- Fertiyeso
- Guano reforzado
- Compost
- Superfosfato triple
- Plantas, árboles frutales, hierbas aromáticas y hortalizas →
- Fertilpalmetas
- Solerillas
- Mortero
- Humus
- Arena de Lampa
- Deck en palmetas
- Pasto en palmetas
- Piedra Agata
- Tierra de hojas

Un jardín se debe a su entorno por lo que, además del clima, lo primero es considerar cuántos miembros tiene la familia y obviamente la edad e intereses de cada uno. Considerando el punto anterior, determinaremos los espacios en que se dividirá nuestro jardín de acuerdo a nuestras prioridades, otorgando a cada espacio definida ubicación y metros cuadrados.

## PASOS A SEGUIR:

### 1 Mejorar el suelo

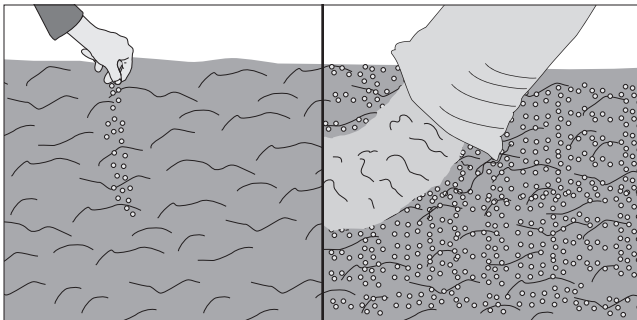
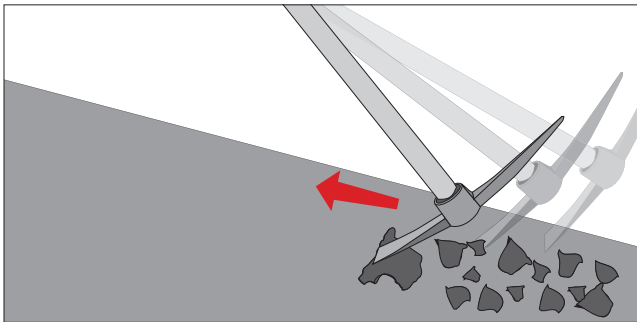

- Descompactar la tierra picando con una picota o azadón, así podremos integrar con mayor facilidad nutrientes que enriquezcan el macizo.
- Aplicar Fertyeso que ayuda a la descompactación del suelo.
- Aplicar Compost y Guano reforzado para mejorar la tierra del macizo en donde pondremos las plantas.
- Plantar las especies elegidas dependiendo del clima del lugar y ordenarlas por tamaño, dejando las más altas al fondo y las más bajas adelante.
- También hay que considerar el crecimiento futuro (diámetro que pueda alcanzar la planta) y evitar ubicarlas muy cerca una de otra ya que se puede producir emboscamiento.
- Al momento de trasplantar, poner una cucharadita de superfosfato triple en la holladura para estimular el enraizamiento de la planta.

### Fertyeso:

*Es un mejorador de suelo que ayuda a la infiltración del agua y a la descompactación del terreno.*



## 2 Instalar Deck

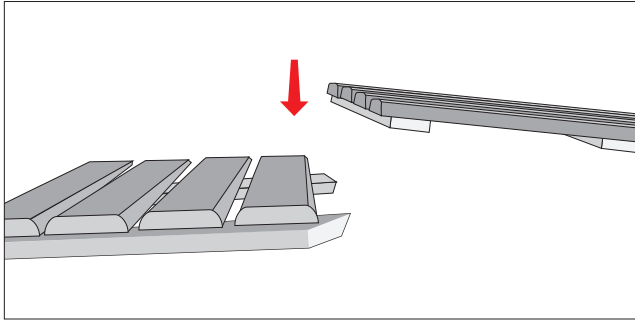

- Aplicar un herbicida para evitar que crezca maleza una vez instalado el deck
- Con la ayuda de un aplanador nivelar y compactar muy bien el terreno para instalar el deck
- Ensamblar las uniones del deck modular y acomodarlo en el suelo.

## 3 Instalar Césped

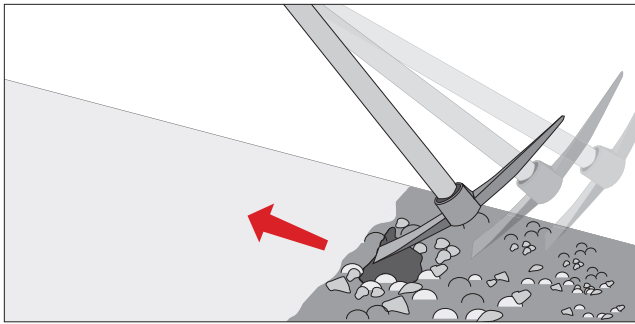

- Para instalar las palmetas de pasto hay que picar el terreno alrededor de 5 cm de profundidad, más si está compactado o es muy pedregoso. Con esto aportamos al drenaje y nos permite sacar malezas o piedras.

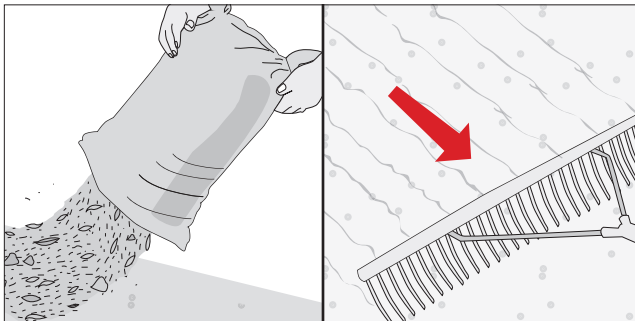

- Cuando el terreno esté bien descompactado, aplicamos Fertipalmetas, fertilizante que ayuda al enraizamiento de las palmetas de pasto. Luego tapamos con una capa de tierra de hojas y nivelamos con un rastrillo.

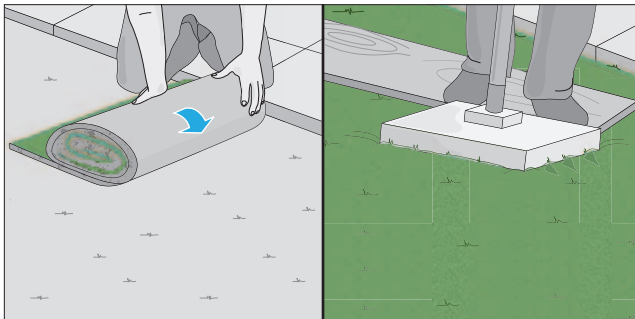

- Humedecemos la tierra sin dejar charcos, así ayudamos a mantener las raíces del pasto húmedas al momento de instalarlas
- Poner las palmetas de césped traslapando las uniones igual que en la instalación de un muro de ladrillos y aplicar tierra entre las juntas para ayudar a la unión de palmetas.
- Con la ayuda de un aplanador, golpetear el pasto para eliminar el aire que pudo haber quedado abajo y que la raíz entre en contacto con la tierra.
- Para delimitar la zona y proteger los bordes del pasto, es recomendable instalar solerillas en una zanja con una capa de mortero en la base.

## RECOMENDACIONES

Una vez terminada la instalación de pasto, debemos regar inmediatamente en forma de lluvia para evitar la formación de charcos. Los primeros diez días hay que hacerlos de manera frecuente; en invierno una o dos veces al día y en verano por lo menos tres. Para hacer el primer corte, es recomendable dejar pasar 30 días después de la instalación.

### 4 Jardín comestible

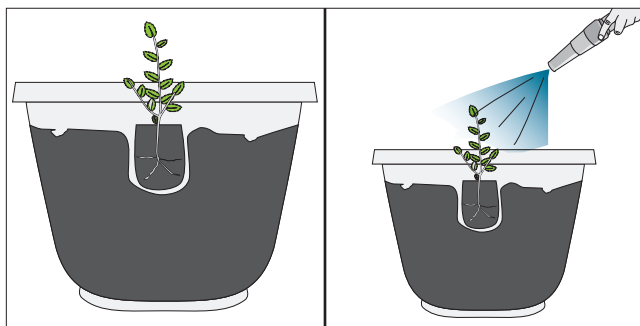
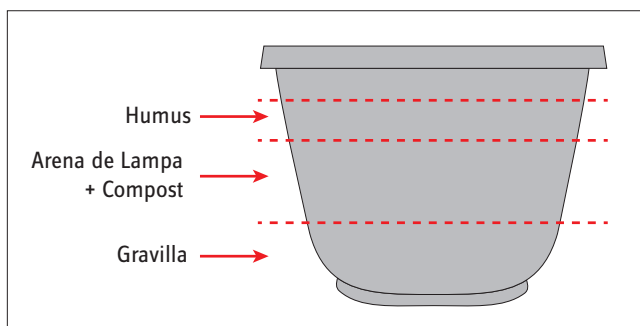
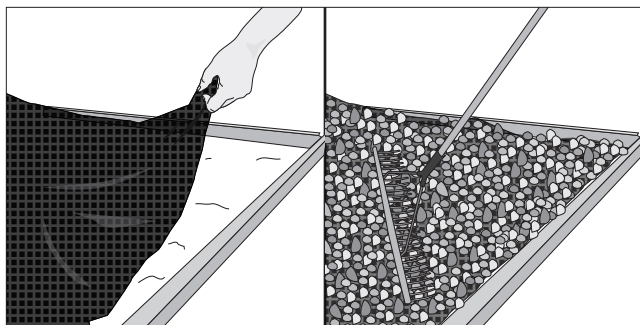

- En esta zona compactamos el suelo y lo cubrimos con malla raschel oscura, para evitar que la luz del sol haga crecer maleza, para que las piedras no terminen enterradas en la tierra.
- Con la ayuda de un rastrillo esparcimos con cuidado las piedras, procurando dejar una capa lo suficientemente espesa para que no se vea la malla.
- En unos maceteros ponemos una capa de gravilla en la base y cubrimos con una mezcla de 3 partes de Compost por 1 de Arena de Lampa y finalmente agregamos en la superficie Humus, que reforzará la cantidad de nutrientes.
- Plantamos las hortalizas y las hierbas aromáticas que formarán nuestro huerto, regamos para eliminar el aire y dejar bien cubierta las raíces.

### Compost:

Cuando se hace un huerto en recipientes, ya sean cajones o maceteros, lo mejor es usar compost porque es más ligera y tiene más materia orgánica.

