



# CÓMO RENOVAR Y DECORAR LAS PUERTAS DE INTERIOR

En este proyecto vamos a renovar y decorar las puertas de un dormitorio, un baño y un escritorio, para que nos ayuden a revivir los espacios y den un toque de color que alegre los ambientes del interior de tu hogar.

# ÍNDICE

1. DESMONTAR LAS PUERTAS
2. PREPARAR LAS PUERTAS
3. APLICAR UN IMPRIMANTE
4. PINTAR LAS PUERTAS
5. HACER EL DISEÑO DE LAS MOLDURAS
6. CORTAR LAS MOLDURAS
7. PINTAR LAS MOLDURAS
8. PEGAR LAS MOLDURAS
9. INSTALAR UNA NUEVA CERRADURA
10. PINTAR EL MARCO
11. MONTAR LAS PUERTAS

## MATERIALES Y HERRAMIENTAS

### Materiales

- Molduras
- Adhesivo de montaje
- Caja de ingletes
- WD-40
- Lija n°150
- Primer o imprimante
- Esmalte al agua
- Bandeja para la pintura
- Cinta para enmascarar azul
- Cartón o papel de diario
- Huaípe
- Guantes de seguridad
- Lentes de seguridad

### Herramientas

- Pistola calafatera
- Huincha para medir
- Serrucho costilla
- Lijadora orbital
- Rodillo esponja
- Brocha 1"
- Destornillador punta paleta
- Martillo
- Espátula
- Cuchillo cartonero
- Lápiz carpintero
- Escuadra carpintera
- Prensa sargento

## ANTES DE COMENZAR:

Recuerda colocarte los guantes de seguridad antes de ponerte a trabajar, así como de usar los lentes de seguridad cuando lijés las puertas. También procura buscar un lugar con espacio para poder trabajar cómodamente y dejar las puertas, lijarlas, etc.

### 1 DESMONTAR LAS PUERTAS



Para trabajar las puertas hay que sacarlas de su marco, desmontándolas desde las bisagras.



- Saca los pasadores, golpeándolos hacia arriba con un destornillador punta paleta y un martillo, de forma suave pero precisa.

## 2 PREPARAR LAS PUERTAS



Colocamos las puertas sobre un mesón para poder trabajar de mejor manera.

- Primero, con el destornillador saca la quincallería para que no se manche.



- Las bisagras las vamos a reutilizar, por eso, aprovechamos de limpiarlas y lubricarlas con WD-40 y un huaípe o paño seco y limpio.

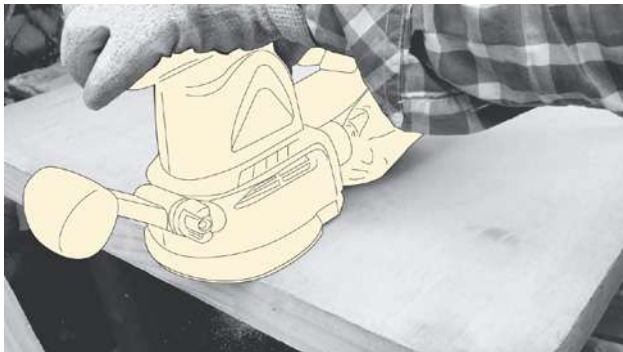

- Para preparar la superficie vamos a lijar la puerta: esto servirá para limpiarla y también para que la madera quede bien pulida.
- Usamos un disco de lija n° 150, que es muy suave, porque no se trata de rebajar sino de pulir.

## 3 APLICAR UN IMPRIMANTE



Si tu puerta es de madera y nunca ha sido pintada, te recomendamos aplicar un primer o imprimante.

- Este producto sella la madera y mejora la adherencia del esmalte al agua.
- Se aplica con rodillo o brocha, dejando una superficie transparente, con una terminación más homogénea, para que las imperfecciones no se traspasen al color final.
- Vierte el primer o imprimante en la bandeja para pintar.
- Usa el rodillo y/o la brocha para aplicarlo por toda la puerta.
- Cuando termines, deja secar por una hora.

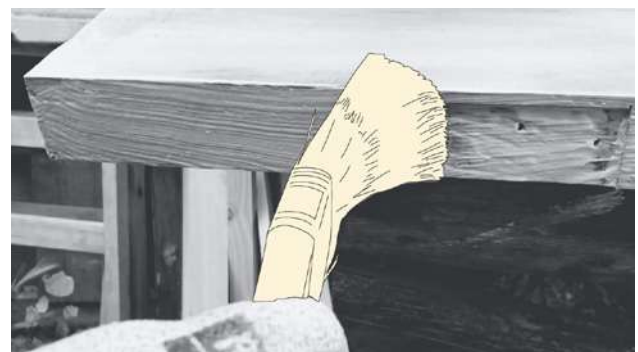
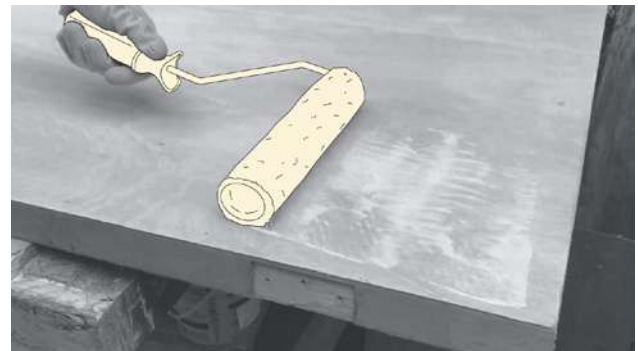

## 4 PINTAR LAS PUERTAS



Una vez secas las puertas, seguimos con la pintura. Los colores base que usaremos son el gris, para la del dormitorio y el baño, y verde agua para el escritorio.

- Revuelve la pintura antes de verterla sobre la bandeja para pintar.
- Coloca cinta de enmascarar azul en el calado de las bisagras.
- Usa el rodillo de esponja, ya que es el indicado para superficies lisas.
- El tipo de pintura que usamos es un esmalte al agua, que es lavable y tiene muy bajo olor, lo que es importante para su uso en el interior de la casa y tiene una alta resistencia a las manchas.
- Repasa los cantos y bordes con la brocha.
- Deja secar dos horas.

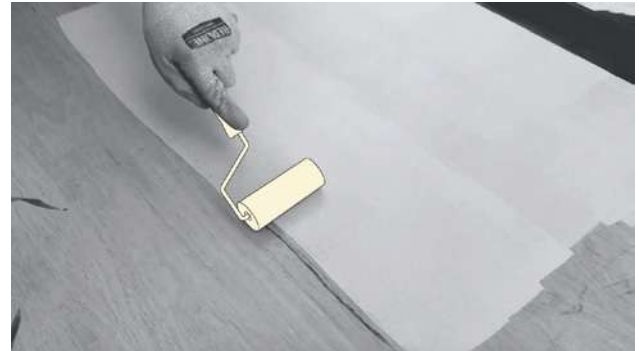

### Consejo

*Recomendamos no pintar el calado de las bisagras, ya que podríamos tapar los agujeros o engrosar el rebaje, dificultando su calce.*

## 5 HACER EL DISEÑO DE LAS MOLDURAS

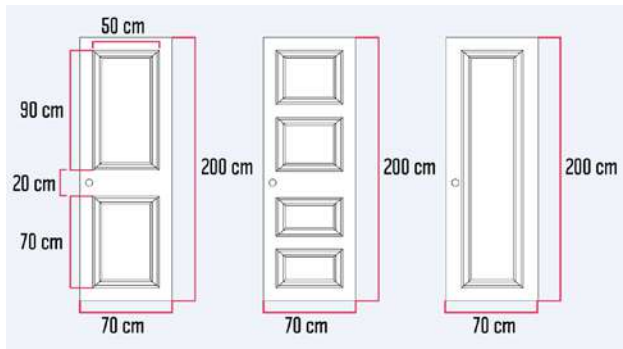

A las puertas les haremos una decoración con molduras de MDF, que hay de diferentes formas y tamaños. En este caso, usaremos una de 5,7 cm de alto y 15 mm de espesor. En nuestras puertas, que miden 70 cm de ancho y 200 de alto, haremos 2 rectángulos:

- Uno de 90 x 50 cm y otro de 70 x 50 cm.
- También puedes hacer otros diseños: por ejemplo, 4 cuadrados o un solo rectángulo grande.

## 6 CORTAR LAS MOLDURAS



Los cortes de las molduras los hacemos con la caja de ingleses y un serrucho costilla, usando las ranuras que indican corte en 45°, para que las esquinas queden con una unión en diagonal.

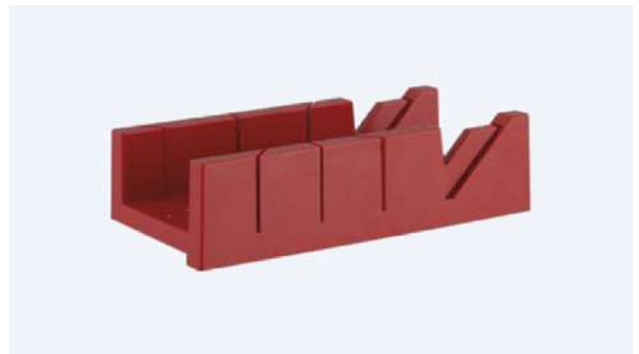

- Primero corta el extremo de la moldura, y desde esa punta, toma la medida correspondiente con la huincha.
- Después, con la escuadra y el lápiz, marca la línea en 45° que sirve de guía para el corte.
- Usa la prensa sargento para asegurar la moldura y con el serrucho costilla, corta en la marca.

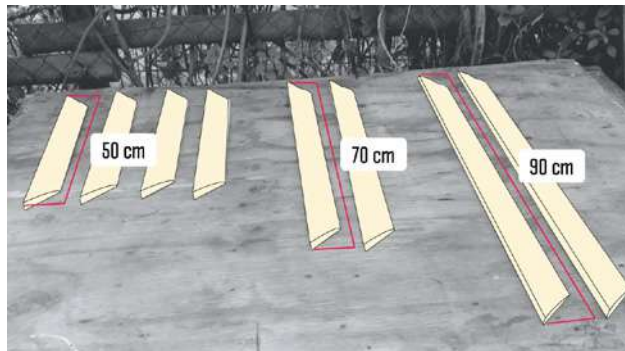

- Para hacer los rectángulos de una puerta tenemos que dimensionar: 4 trozos de 50 cm, 2 de 70 y 2 de 90 cm.

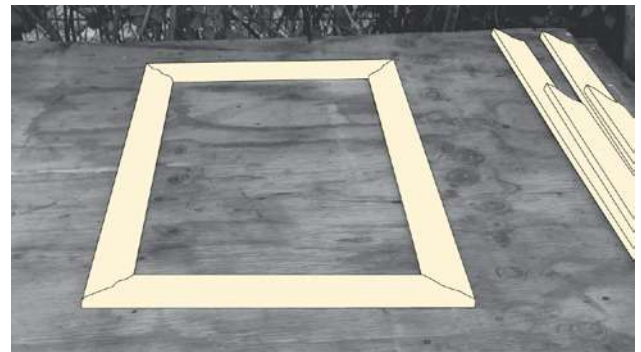

## 7 PINTAR LAS MOLDURAS

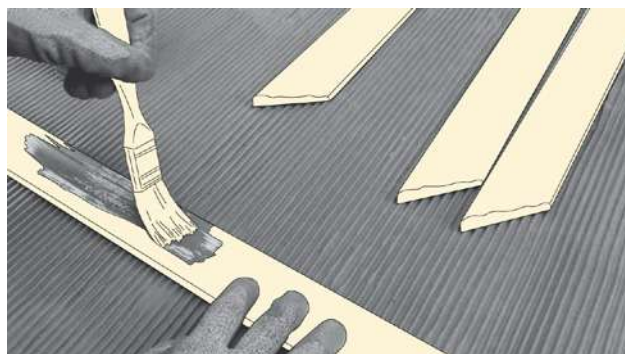

Antes de pegar las molduras las vamos a pintar, ya que así nos evitamos enmascarar el resto de la superficie de las puertas.

- Para los relieves de las molduras es mejor usar una brocha, en este caso, la de 1".
- Aquí usaremos un verde más oscuro y el mismo verde agua que usamos en una de las puertas.
- Deja secar por 2 horas.

### Consejo

Coloca un cartón o papel de diario bajo la superficie donde vas a pintar.

## 8 PEGAR LAS MOLDURAS

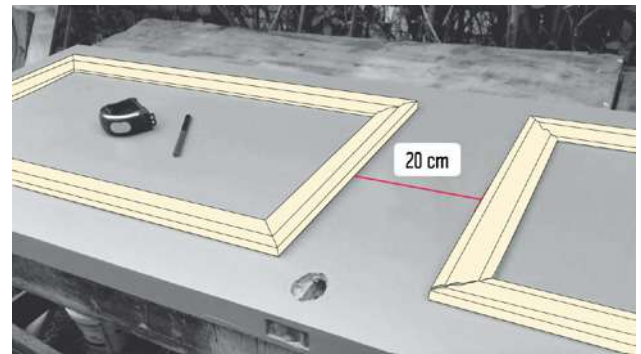
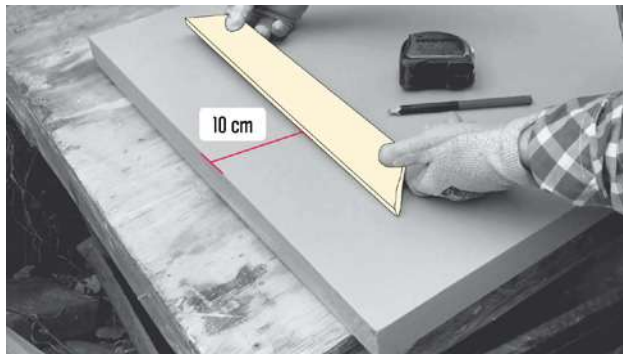

Una vez que las puertas y las molduras están secas, podemos armar el diseño de las molduras.

- Formamos los rectángulos dejando un margen de 10 cm desde los bordes.
- Entre los rectángulos, medimos una distancia de 20 cm de separación.

- Usa adhesivo de montaje aplicado con pistola calafatera.
- Corta con el cuchillo cartonero el sello del cartucho y su boquilla en diagonal, para esparcir el adhesivo en rayas o líneas onduladas.
- Si salen excesos por los bordes de las molduras, los limpia con una espátula.



## 9 INSTALAR UNA NUEVA CERRADURA



Aprovecharemos de renovar las cerraduras por unas que tengan seguro por dentro de la habitación, y llave por fuera. Como son de pomo, al igual que las anteriores, no tenemos que hacer nuevos rebajes o calados.

- Instala también las bisagras en el canto de las puertas.

## 10 PINTAR EL MARCO



Antes de montar las puertas, tenemos que pintar el marco, para esto sí es necesario enmascarar los bordes y las bisagras.

- Los marcos los pintamos del mismo color de las puertas, gris la del dormitorio y baño, verde la del escritorio.
- Recuerda que la cinta para enmascarar azul no daña las superficies.
- Deja secar por 2 horas.

## 11 MONTAR LAS PUERTAS

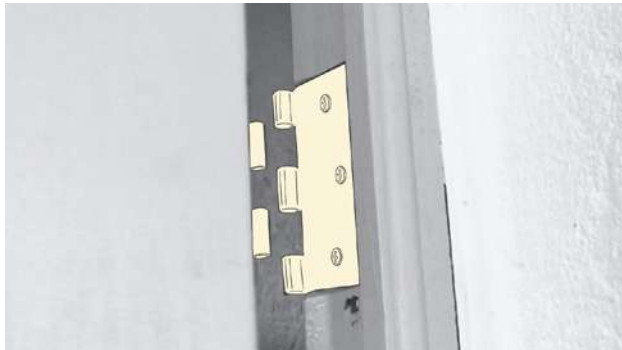

Una vez que el marco esté seco podemos montar las puertas, haciendo calzar las bisagras con los pasadores.

- Quita primero toda la cinta para enmascarar.

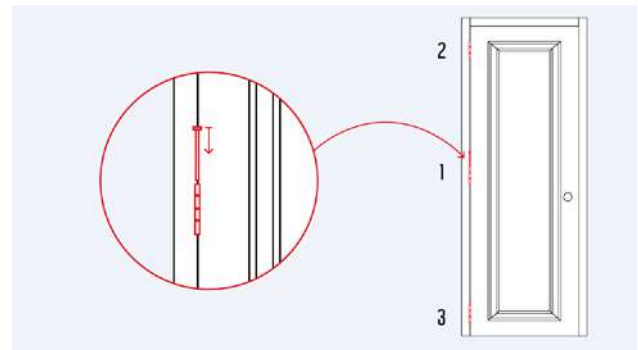

- Es recomendable poner primero la bisagra del medio, así la puerta se afirma y queda nivelada.
- Sigue con la bisagra de arriba y al final, la bisagra de abajo.

### Consejo

*Ayúdate del martillo para instalar las bisagras.*

Si además de las molduras buscas ideas decorativas para darle un paso más allá a la decoración de las puertas, puedes consultar este post:

[Activa tu decoración con las tendencias en puertas de interior de colores](#)



**Esta renovación y decoración de las puertas es un cambio que le va a dar vida y color al ambiente. ¡Disfruta de un ambiente más alegre y decorado!**